



Another Originality

# Unternehmensprofil

# Stabilität und Entwicklung

---

## Inhalt

---

- 03 Unternehmensidentität
- 04 Unternehmensphilosophie
- 06 Unternehmensüberblick / Geschichte
- 08 Mission / Grundwerte / KORLOY Mitarbeiter
- 10 Weltweites Business Netzwerk
- 12 F&E / Fertigungsanalyse
- 14 Produkte
- 20 Industrieranwendungen
- 24 Spezielle Industrieranwendungen
- 28 Unternehmensweite soziale Verantwortung





## Unternehmensidentität

KORLOY ist ein Portmanteau-Wort bestehend aus „Korea“ und „Alloy“ (Legierung).

Durch Innovation und Leistung ist KORLOY dazu bereit eine Führungsposition in der Zerspanungswerkzeugindustrie einzunehmen.

---

### Äußeres Symbol

Stabilität und Entwicklung

### Jede Seite des Dreiecks

Kunde / Mensch / Rationalität

### Inneres Symbol

Wille zur Zielerreichung

### Innenkreis

Solidarität innerhalb KORLOY's

---

# Beitrag zur Gesellschaft, Zufriedenheit zuerst





## **Grundprinzipien Philosophie des Managements**

---

### **Beitrag zur Gesellschaft**

KORLOY leistet seinen Beitrag zur Gesellschaft und verbessert die Welt durch die Herstellung benötigter Produkte, schafft Arbeitsplätze und trägt Verantwortung für sein Handeln.

### **Zufriedenheit zuerst**

KORLOY setzt die Zufriedenheit seiner Kunden und Mitarbeiter über alles andere und erreicht beides durch die Steigerung der Wettbewerbsfähigkeit im weltweiten Markt.

---

# KORLOY beginnt seine Reise in die neue Welt

## Unternehmensüberblick

---

**KORLOY Inc. seit 1966**

**Firmensitz** Holystar B/D, Nambusunhwan-ro 1350,  
Geumcheon-gu, Seoul, 08536, Südkorea

**Spezialität** Wendeschneidplatten, Schaffräser, Bohrer,  
Werkzeughalter, Fräser, usw.

**Tel.** +82-2-522-3181

**Fax** +82-2-522-3184

**Web** [www.korloy.com](http://www.korloy.com)

# KORLOY

## 1960

**1966**

Unternehmensgründung



## 1970

**1974**

Verlegung der Fabrik nach Cheongju.

**1974**

Beginn weltweiter Exporte.



## 1980

**1985**

Erhalt des Zertifikats für unfallfreie Zeit (600.000 Stunden).

**1987**

Eröffnung des Instituts für Forschung und Entwicklung.

**1989**

Start der KI21 Kampagne (KORLOY Identity 21).



## 1990

**1990**

Produktivitätsauszeichnung.

**1995**

Einführung der Fertigungslinien für Pulver, Legierungen, Pressung und Sinterung in der Fabrik Jincheon.

**1997**

Zertifizierung ISO9001.

**1999**

Ausgezeichnet mit IR52 durch den Minister für Wissenschaft und Technik (als ein technologisch innovatives Unternehmen).



## 2000

**2000**

Ausgezeichnet als bestes F&E Institut durch den koreanischen Präsidenten.

**2004**

Ausgezeichnet als stark wettbewerbsfähiges Unternehmen (2000-2004).

**2007**

Zertifiziert als NET (New Excellent Technology).

**2009**

Zertifizierung ISO14001.



## 2010

**2012**

Ausgezeichnet als HIDDEN CHAMPION Unternehmung.

**2015**

Einweihung des F&E Instituts in Seoul.

**2015**

Ausgezeichnet als World Champion Unternehmung durch KOTRA (2011-2015).

**2016**

Ausgezeichnet für Verdienste um die wirtschaftliche Entwicklung Koreas (Order of Industrial Service Merit Bronze Tower).

**2018**

Geförderte Exportgeschäfte für mittelständische Unternehmen (KOTRA).

**2019**

Ausgezeichnet als bester Steuerzahler am 53. Steuerzahlertag. Amtseinführung von Jung-Hyun YIM als 8. Präsident von Korloy.



## Mission

# Another Originality

**Everyday we pursue another Originality for the Future.**

---

## Unternehmensleitbild

---

„Jeden Tag verfolgen wir eine andere Originalität für die Zukunft“.

Basierend auf Kreativität, ist Originalität die treibende Kraft für unsere Nachhaltigkeit, Wachstum und Entwicklung. Die Originalität, welche wir verfolgen, beginnt nicht nur mit Anpassung oder Verbesserung bereits bestehender, sondern mit der Entwicklung innovativer Technologien und neuen Werten. Dies ist unsere Mission und in allen Aspekten von Produkt, Service und Management enthalten. Wir sind sicher, dies wird zu mehr Zufriedenheit unserer Kunden und Mitarbeiter führen.

## Grundwerte

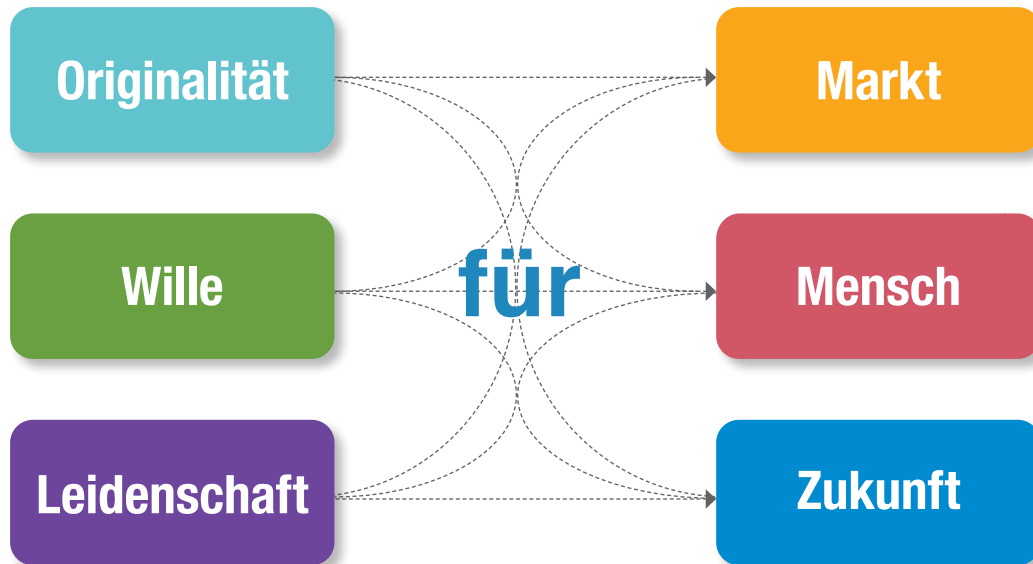

## KORLOY Mitarbeiter



### Aktiv

Verfolgung eines positiven Wandels



### Grenzenlos

Kooperation ohne Grenzen



### Kreativ

Produktive Vorstellungskraft



### Vielfältig

Respekt für Gegensätze



### Experte

Spezielle Kenntnisse und Fähigkeiten

## Globales Business Netzwerk

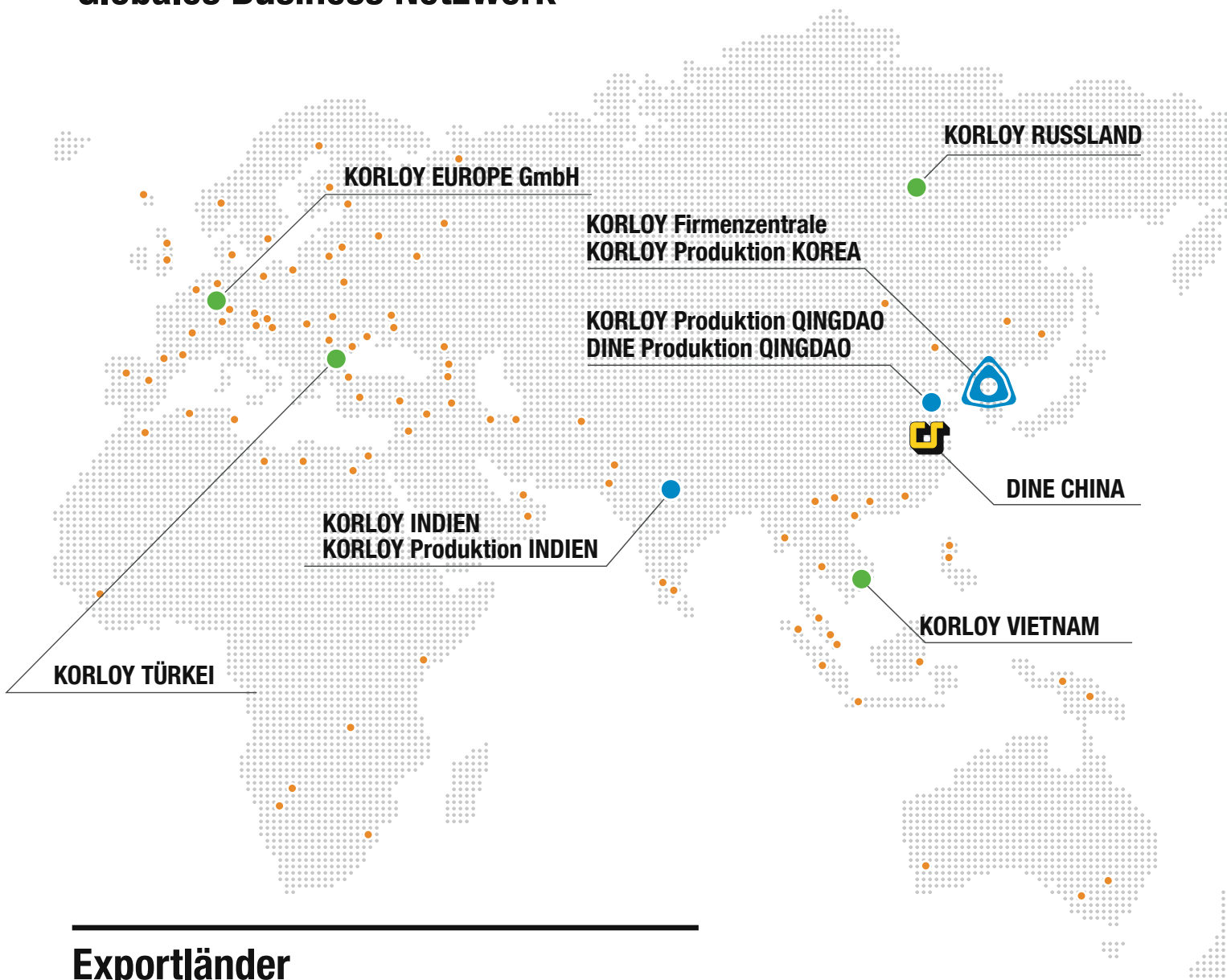

## Exportländer

Algerien, Argentinien, Australien, Österreich, Weißrussland, Belgien, Bosnien-Herzegowina, Brasilien, Bulgarien, Kanada, Chile, China, Kolumbien, Costa Rica, Kroatien, Tschechien, Dänemark, Ecuador, Ägypten, Estland, Färöer Inseln, Finnland, Frankreich, Deutschland, Griechenland, Guatemala, Ungarn, Island, Indien, Indonesien, Irland, Italien, Japan, Jordanien, Kasachstan, Kenia, Lettland, Luxemburg, Libanon, Litauen, Malaysia, Marokko, Mexiko, Mongolei, Norwegen, Niederlande, Neuseeland, Pakistan, Paraguay, Peru, Philippinen, Polen, Portugal, Rumänien, Russland, Saudi Arabien, Serbien, Singapur, Slowakei, Slowenien, Südafrika, Spanien, Schweden, Schweiz, Syrien, Taiwan, Thailand, Tunesien, Türkei, Vereinigte Arabische Emirate, Vereinigtes Königreich, Ukraine, Uruguay, USA, Usbekistan, Venezuela, Vietnam

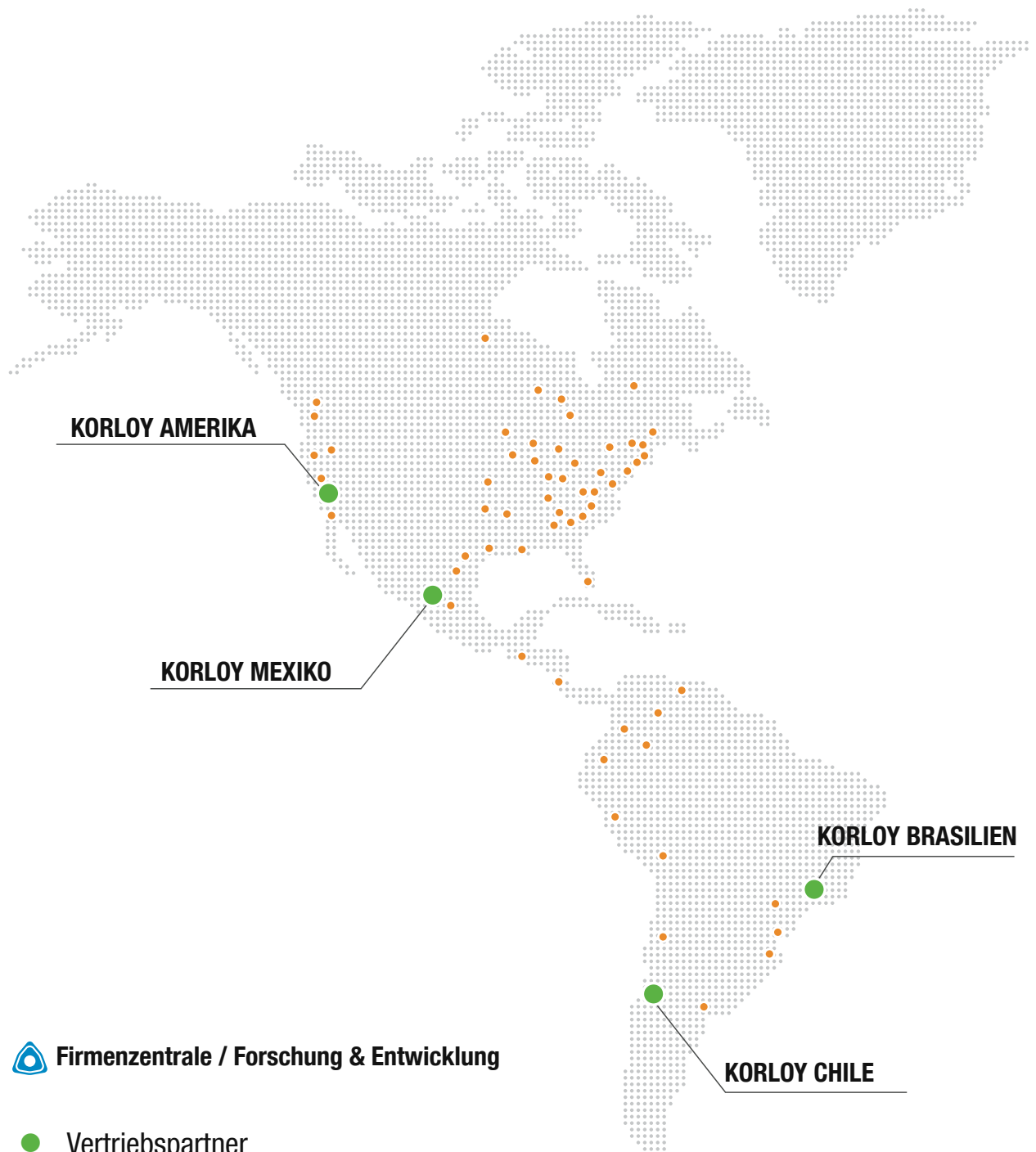

**KORLOY AMERIKA**

**KORLOY MEXIKO**

**KORLOY BRASILIEN**

**KORLOY CHILE**

 **Firmenzentrale / Forschung & Entwicklung**

 **Vertriebspartner**

 **Produktionsstandort**

 **Lokale Vertriebspartner**

**DINE China**

# KORLOY Netzwerk

---

## **Firmenzentrale**

Holystar B/D, 1350, Nambusunhwan-ro, Geumcheon-gu,  
Seoul, 08536, Korea  
Web: [www.korloy.com](http://www.korloy.com)

## **KORLOY AMERICA**

620 Maple Avenue, Torrance, CA 90503, USA

## **KORLOY EUROPE**

Gablonzer Straße 25-27, D-61440 Oberursel,  
Tel.: +49-6171-27783-0, Fax: +49-6171-27783-59  
E-Mail: [info@korloyeurope.com](mailto:info@korloyeurope.com), Web: [www.korloyeurope.com](http://www.korloyeurope.com)

## **KORLOY INDIA**

Plot No. 415, Sector 8, IMT Manesar, Gurgaon 122051, Haryana, Indien

## **KORLOY BRASIL**

Av. Aruana 280, conj.12, WLC, Alphaville, Barueri,  
CEP06460-010, SP, Brasilien

## **KORLOY VIETNAM**

2No. 133, Le Loi street, Hoa Phu ward, Thu Dau Mot city,  
Binh Duong, Vietnam

## **KORLOY TURKEY**

Orucreis Mah. Vadi Cad. No: 108 Istanbul Ticaret Sarayi Kat 5 No: 318 Giyimkent  
Sitesi-Esenler/Istanbul, Türkei

## **KORLOY CHILE**

Av. Providencia 1650, Office 1009, 7500027 Providencia-Santiago, Chile

## **KORLOY Produktion QINGDAO**

Ground Dongjing Road 56, District Free Trade Zone, Qingdao, China

## **KORLOY Produktion INDIEN**

Plot No. 415, Sector 8, IMT Manesar, Gurgaon 122051, Haryana, Indien



Cheongju Produktion



Jincheon Produktion



KORLOY Türkei (2019)



KORLOY Chile (2019)



KORLOY Vietnam (2016)



KORLOY Brasilien (2014)



KORLOY Indien (2012)



KORLOY Produktion Qingdao (2012)



KORLOY Europa (2010)



KORLOY America (2008)



Firmenzentrale in Seoul

**Forschung & Entwicklung**

# Kreative F&E, Produktführerschaft

Das KORLOY F&E Institut verfolgt das Ziel, ohne Kompromisse den höchsten Ansprüchen für hochwertige Produkte zu entsprechen. Dies bedeutet Erfolg durch innovative Technologie.



## Fertigungsanalyse

# Total Tooling Lösung



**KEC - Korloy Engineering Center**

## Produktindex

# Fortschrittliche Technologie

### Produkte / 16

Wendeschneidplatten  
Werkzeughalter  
Fräswerkzeuge  
Vollhartmetallschafffräser  
Vollhartmetallbohrer  
Schafffräser mit Wendeschneidplatten  
Wendeschneidplattenbohrer  
Werkzeugsysteme

### Industrieanwendungen / 20

Luft- und Raumfahrt  
Automobilindustrie  
Schiffsbau  
Werkzeug- und Formenbau  
Bahnindustrie

### Spezielle Industrieanwendungen / 24

Rohrbearbeitung  
Getriebe  
Kugellager  
Kraftwerksbau  
Walzen  
Informationstechnologie  
Medizin  
Rüstung





## Produkte



### Wendeschneidplatten

Wendeschneidplatten für Drehen, Fräsen und Mehrzweckanwendungen mit vollem Line-Up von Standard ISO und Spezialwerkzeugen.



### Werkzeughalter

Werkzeughalter mit höchst stabilen Klemmsystemen mit vollem Line-Up von Standard ISO und Spezialwerkzeugen.



# Innovative Produktentwicklung

## Fräser

Fräser für Planfräsen, Eckfräsen, Nutenfräsen und andere Fräsbearbeitungen.



## Vollhartmetallschaftfräser

Für ein weites Anwendungsfeld, von der Bearbeitung im Werkzeug- und Formenbau bis zu hochpräzisen IT-Komponenten und Geräten.



## Produkte



### **Vollhartmetallbohrer**

Für hochproduktives Bohren und tiefe Bohrungen mit hoher Präzision.



### **Schafffräser mit Wendschneidplatten**

Mit austauschbaren Wendschneidplatten für wirtschaftliche Mehrzweckbearbeitung und verbesserter Leistung mit schwer zerspanbaren Materialien bei hohen Geschwindigkeiten.



## Wendeschneidplattenbohrer

Für Hochvorschubbearbeitung von schwer zerspanbaren Materialien oder Mehrzweckanwendungen.

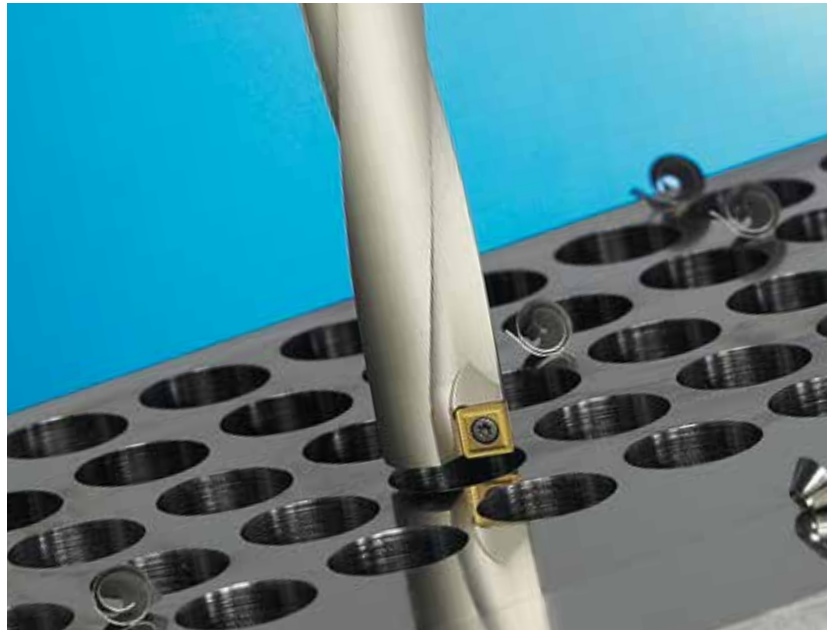

## Werkzeugsysteme

Komplette Werkzeugsysteme umfassen Hochgeschwindigkeits- und Hochpräzisionsanwendungen.



## Industrielle Anwendungen



### Luft- und Raumfahrt

Spezialisierte Werkzeugtechnologie für Materialien der Luft- und Raumfahrtindustrie für hohe Produktivität, Hochpräzisionsbearbeitung der Triebwerke, Turbinen, Tragflächen, Fahrwerke und anderer Komponenten.

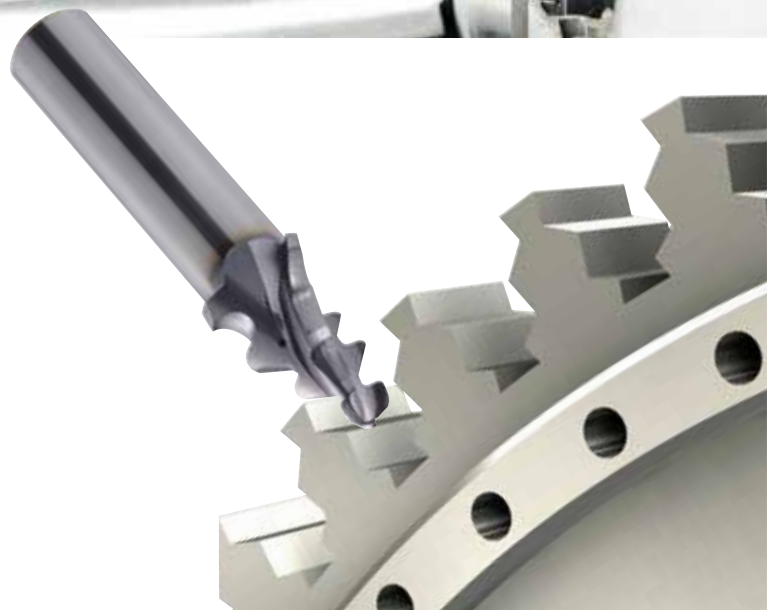

# Hocheffizientes Werkzeugsystem

## Automobilindustrie

Ein Auto besteht aus über 20.000 Teilen. KORLOY produziert Schneidwerkzeuge für die wichtigsten Systeme, einschließlich Kurbelwellen, Motorblöcke, Kolbenböden und andere.

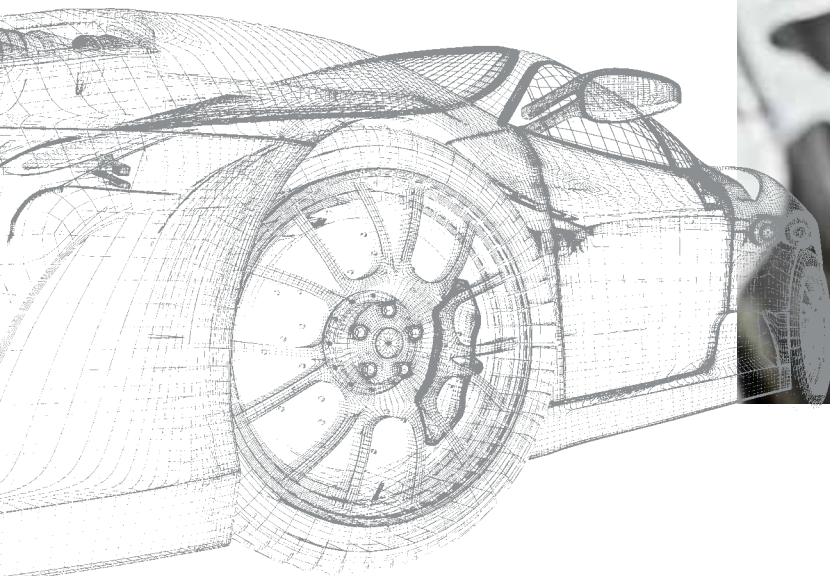

## Industrielle Anwendungen

### Schiffbau

Die Schiffbauindustrie hat sich in der Geschichte durchgehend rasant entwickelt. Hightech-Zerspanungswerkzeuflösungen von KORLOY werden angewandt, um Motorblöcke, Kurbelwellen, Schiffschrauben etc. effizient zu bearbeiten.

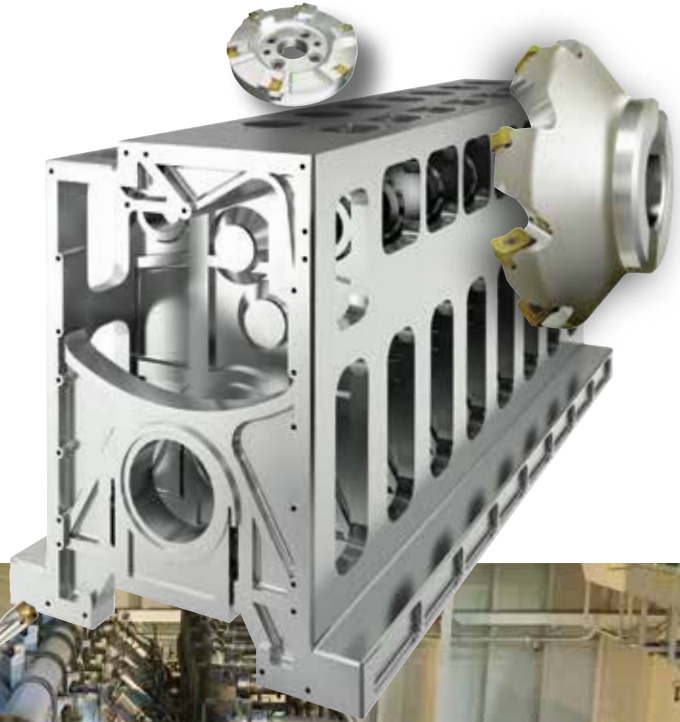

## Formenbau

Die Formenbauindustrie ist ein großer Bereich der nationalen Infrastruktur und ist die Grundlage für die Produktion von Autos, Halbleitern und vielen anderen Bauteilen. KORLOY produziert eine große Auswahl von Schneidwerkzeugen für die Bearbeitung von Press-, Spritzguss- und Druckgussformen als auch Schmiedestücken.



## Eisenbahn & Bahnschienen

KORLOYs Know-How in der Bahnbranche wird genutzt, um Zerspanungswerkzeuge für die Bearbeitung von Schienentrennstücken, Übergängen, Anschlussstücken, Rädern etc. herzustellen.



## Spezielle Industrieanwendungen



### Rohrbearbeitung

Rohrgesamtbearbeitung wie beispielsweise Ausfräsen, Gratentfernung, Plansenken usw.

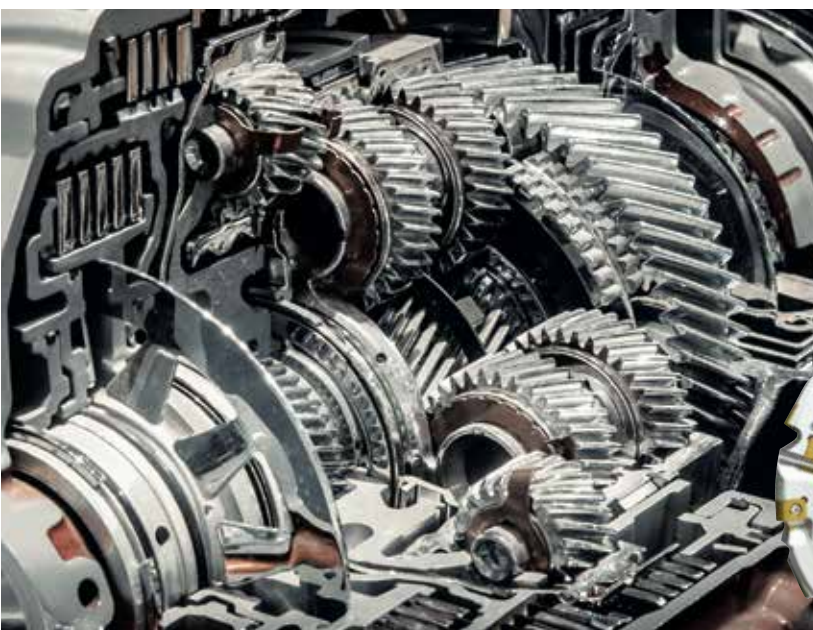

### Getriebearbeitung

Gesamtbearbeitung von Stirnrädern, Schraubenrädern, Pfeilrädern und Zahnstangen.



# Unser breites Wissen in speziellen Industrien

## Kugellagerbearbeitung

Gesamtbearbeitung für innere und äußere Kugellagerteile einschließlich Abkanten, Schildlager- und Laufschienebearbeitung.

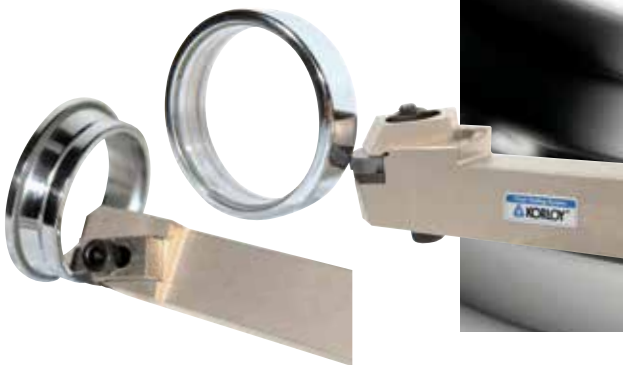

## Energieerzeugung

Langlebige Komponenten werden in Wind-, Gas- und Atomkraftwerken benötigt. KORLOY bietet optimierte Werkzeuglösungen für die effiziente Bearbeitung dieser Teile.



## Spezielle Industrieanwendungen



### Walzenbearbeitung

Umfassende Werkzeuglösungen von KORLOY für die Bearbeitung einer Vielzahl von Walzen, die einem hohen Druck standhalten.



### Informationstechnologie

Hochpräzise Schneidwerkzeuge für die Bearbeitung von IT-Geräten wie Smartphones, Tablet-PCs und mehr.



## Medizinische Industrie

Die hohen Anforderungen der Medizinprodukte- und Geräteindustrie erfordern schwer zerspanbare Materialien wie Titan. KORLOY hat spezielle Schneidwerkzeuge entwickelt, die die Ansprüche an Produktivität, Zuverlässigkeit und Präzision erfüllen und übertreffen.



## Rüstungsindustrie

Die Rüstungstechnik hat sich weiterentwickelt. Heutzutage erfordern High-Tech Waffensysteme schwer zerspanbare Hochtemperaturlegierungen. Die Expertise von KORLOY in der Luft- und Raumfahrt ist leicht auf die Verteidigung übertragbar.



# Glückliche Gemeinschaft, lebenslange Partner



## Unternehmensweite soziale Verantwortung



### Nachhaltiges Management

- Partnerschaft mit Kunden, angegliederten Unternehmen, Gesellschaftern und allen anderen Personen mit gemeinsamen Interessen.



### Umwelt- und Qualitätsmanagement

- ISO14001 zertifiziert - Umweltmanagementsystem
- AS9100 zertifiziert - Qualitätsmanagementsystem für die Luftfahrtindustrie
- KS A / ISO9001 zertifiziert



### Einbindung in die Gesellschaft

#### Wohltätigkeitsveranstaltungen

- Wohltätigkeitskampagne der Firma und aller Mitarbeiter für Menschen in Not
- KORLOYs Führungskräfte spenden regelmäßig an das „Youth Together“ Ausbildungszentrum



#### Ehrenamtliche Tätigkeiten für

- Youth Together
- Sankt Vincentios Haus (Sanatorium)
- Elternlose Kinder
- Personen mit geringem Einkommen und Senioren in Not
- Multikulturelle Familien

[www.korloy.de](http://www.korloy.de)

